

2 Kablolu Dijital Zil Paneli Kart Okuyucu

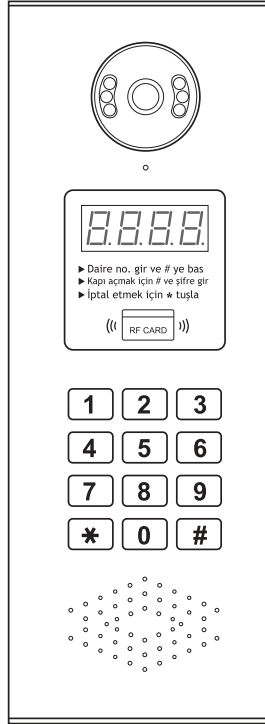

1. Bölümler ve İşlevleri

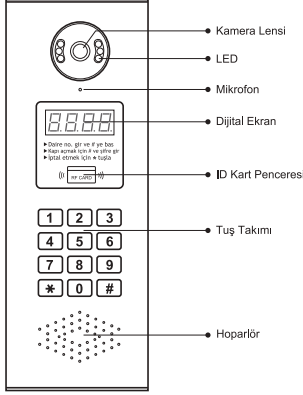

Ölçüler: 110×300×43mm

2. Terminal Açıklamaları

• CN-LK

- » **EB+:** Çıkış butonu bağlantı portu.
- » **EB-:** Çıkış butonu bağlantı portu.
- » **NO.:** elektronik yük aktivasyon rölesi normalde açık kontak.
(Kilit bağlantı detay bilgisi için lütfen teknik rehbera bakınız.)
- » **LK-(GND):** Topraklama
- » **LK+(COM):** Elektronik yük aktivasyon röle kontağı genel.
- » **+12V:** 12VDC Güç çıkışı

- **JP-LK:** Elektronik kilit için emniyet tipi ayarı
(Dış kapı kilit bağlantılarına bakınız.)

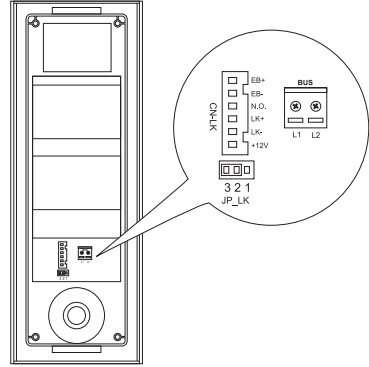

3. Bağlantılar

Yandaki örnek şemada bir kapının kablolaması mevcuttur.

Not: Şemadaki kilit tipi kullanıldığında kilidi açmak için gereken güç 12Vdc 300mA dir.

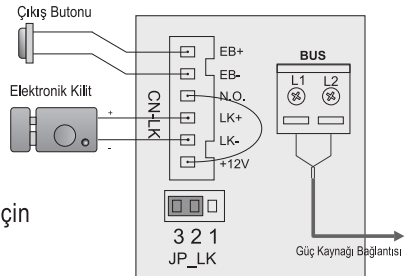

4. Dış Kapı Panel Montajı

1.Gömülü Kutu Boyutu

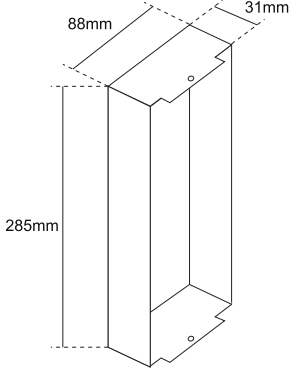

2.Vida Deliklerinin Pozisyonu

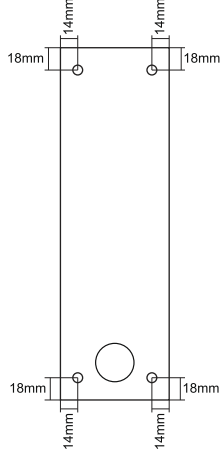

3.Kurulum Şeması

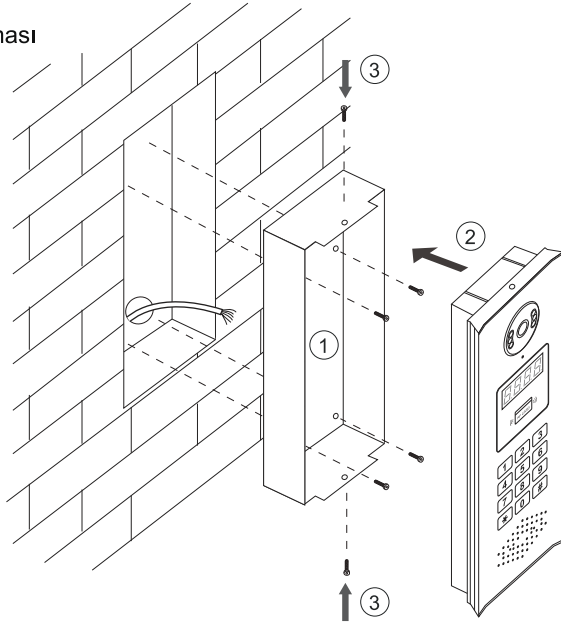

5. Fonksiyon Ayarları

Bu bölüm her fonksiyonun ne işe yaradığını açıklamaktadır. Aşağıdaki tabloya bakınız.

Ayar Menüüne Giriş;

1.Adım: Ayar menüsüne girebilmek için #9# yi tuşlayıp ardından ana şifre 66666666 (Fabrika Ayarı) yı giriniz.

2.Adım: Ayar Kodunu girip (aşağıdaki şema üzerindeki ayar kodları) # yi tuşlayınız.

3.Adım: Ayar aralığı bölümünden size uygun olanı tuşlayıp ardından # yi tuşlayarak işlemi tamamlayınız.



- Yanlış tuşlama yapıldığında veya işlemin iptali için * tuşuyla geri alabilir işlemi iptal edebilirsiniz.
- Yapılan işlemi onaylamak için # tuşunu kullanınız.
- İşlemi # tuşuna basarak onaylamadığınız takdirde işlem 15 saniye içinde otomatik olarak iptal edilecektir.

Sıra	Ayar Türleri	Birinci Adım	İkinci Adım	Üçüncü Adım
1	Bütün ayarları sıfırlamak için;	#9# 66666666	00 #	1234 #
2	Master kodu ayarlamak için;	#9# 66666666	01 #	yeni master kod #
3	Kapı isimlik modu;	#9# 66666666	02 # girecek yeni değer ve #	(fabrika ayarı 0011) Geçerli tuşlar 0,1,2,3
4	Röle süresini ayarlamak için;	#9# 66666666	03 # girecek yeni değer ve #	(fabrika ayarı 01 san.) ayar aralığı:01-99 san.
5	Röle mod ayarı için;	#9# 66666666	04 # girecek yeni değer ve #	(fabrika ayarı"0") Ayar aralığı 0:Açık/1:Kapalı
6	Operasyon ayarları için;	#9# 66666666	05 # girecek yeni değer ve #	(fabrika ayarı"0") Ayar aralığı 0:Açık/1:Kapalı
7	Kod ayarlarını sıfırlamak için;	#9# 66666666	06 #	1234 #
8	*ve # nin görev ayarları için;	#9# 66666666	07 # girecek yeni değer ve #	(fabrika ayarı"Normal" * = geri / # = onayla)
9	Arama zili için;	#9# 66666666	08 # girecek yeni değer ve #	(fabrika ayarı "0") 0:Devrede / 1:Devre dışı
10	Çağrı onayı için;	#9# 66666666	09 # girecek yeni değer ve #	(fabrika ayarı "0") 0:Devrede / 1:Devre dışı
11	Zil seviyesi için;	#9# 66666666	10 # girecek yeni değer ve #	Ayar aralığı: 0-9 tuşları arası
12	Hoparlör seviyesi için;	#9# 66666666	11 # girecek yeni değer ve #	Ayar aralığı : 0-9 tuşları arası
13	Çağrı sekmesi için;	#9# 66666666	12 # girecek yeni değer ve #	(fabrika ayarı "0") Geçerli tuşlar 0,1,2,3
14	Şifre sorgulaması için;	#9# 66666666	13 # girecek yeni değer ve #	(fabrika ayarı "20-99") Geçerli tuşlar 0-9

Sıra	Ayar Türleri	Birinci Adım	İkinci Adım	Üçüncü Adım
15	Cihaz adresi için;	#9# 66666666	14 # girilecek yeni değer ve #	(fabrika ayarı "0") Geçerli tuşlar: 0~3
16	Rezervasyon için;	#9# 66666666	15~19 # (fabrika ayarı "Kullanım dışı")	Geçerli tuşlar: Bu özellik kullanım dışı
17	Kapı açma şifresi belirlemek için (1.grup);	#9# 66666666	yeni kullanıcı/daire kodu 20~59 arası #	yeni kullanıcı şifresi ve # (fab. ayar 1234)
18	Kapı açma şifresi belirlemek için (2.grup);	#9# 66666666	yeni kullanıcı/daire kodu 60~99 arası #	yeni kullanıcı şifresi ve # (fab. ayar 1234)
19	Çalışma modu için;	#9# 66666666	100 # girilecek yeni değer ve #	(fabrika ayarı "0") 0:Apartman / 1:Villa
20	Çağrı IM1 (Kod=01) girişi için;	#9# 66666666	101 # girilecek yeni değer ve #	Geçerli tuşlar: 0-9
21	Çağrı IM2 (Kod=02) girişi için;	#9# 66666666	102 # girilecek yeni değer ve #	Geçerli tuşlar: 0-9
22
23	Çağrı IM31 (Kod=31) girişi için;	#9# 66666666	131 # girilecek yeni değer ve #	Geçerli tuşlar: 0-9
24	Çağrı IM32 (Kod=32) girişi için;	#9# 66666666	132 # girilecek yeni değer ve #	Geçerli tuşlar: 0-9
25	Çağrı karşılaştırmasını sorgulamak için;	#9# 66666666	133 # girilecek yeni değer ve #	(fabrika ayarından seçmek"01~32 arası")
26	Belirtilen karşılaştırılmış oda numaralarını silmek için;	#9# 66666666	134 # girilecek yeni değer ve #	(fabrika ayarından seçmek"01~32 arası")
27	Bütün karşılaştırılmış oda numaralarını silmek için;	#9# 66666666	135 # 1234 ve #	Geçerli tuşlar: 0-9
28	Rezervasyon için;	#9# 66666666	136~199 # (fabrika ayarı "Kullanım dışı")	Geçerli tuşlar: Bu özellik kullanım dışı
29	Rezervasyon için;	#9# 66666666	204~999 # (fabrika ayarı "Kullanım dışı")	Geçerli tuşlar: Bu özellik kullanım dışı

NOT1:

- 0: Boşluğu temsil eder
- 1: Sayıyı temsil eder
- 2: Alfabe yi temsil eder
- 3: "-" yi temsil eder.

NOT2:

- 0: Oda numarası girdiğinde karşılaştırma tablosu kullanma.
- 1: Sadece oda numarası girdiğinde karşılaştırma tablosu kullan.
- 2: Karşılaştırma tablosunda oda numarasına öncelik tanı.

Kullanıcı Kartı Tanımlama (Kapıyı açmak için)

Sıra	Ayar Türleri	Uygulama Adımları	Ayar Kodu
1	Kartı tanımlamak için;	a.#9# 66666666 200 # (ekranda "RO" yazısı çıkacak) b.Tanımlanacak daire no tuşla (örneğin 01) ve # c.Ekranda "SH" yazısı çıkacak d.Tanımlanacak kartı göster, bip sesisyle kart tanımlandı. (ekranda "SUCC" yazısı çıkacak)	200
2	Kartı silmek için;	a.#9# 66666666 201 # (ekranda "PS" yazısı çıkacak) b.1234 ve # yi tuşla. c. Ekranda "SH" yazısı çıkacak d.Silinecek kartı göster, bip sesisyle kart silindi. (ekranda "SUCC" yazısı çıkacak)	201
3	Bir daireye tanımlanmış kartları silmek için;	a.#9# 66666666 202 # (ekranda "RO" yazısı çıkacak) b.Silinecek daire no tuşla (örneğin 01) ve # c.Daire numarasına ait kartlar silindi. (ekranda "SUCC" yazısı çıkacak)	202
4	Bütün kartları silmek için;	a.#9# 66666666 203 # (ekranda "PS" yazısı çıkacak) b.1234 ve # yi tuşla. Not: Bu işlem sonucunda tanımlı olan bütün kartlar silinmiş olacak. Lütfen bu işleme dikkat ediniz.	203

6. Özelleikler

- Güç Kaynağı: DC 20~28V
- Kamera Lensi 1/3 inch color CCD
- Güç Tüketimi: Bekleme anında 1.6W; Çalışma durumunda 3.7W
- Video Sinyali: 1Vp-p, 75Ω, CCIR standard
- Kilidin Güç Çıkışı: 12Vdc 300mA
- Röle Aktivasyon Süresi: 1 sn. – 10 dk. arasında ±5%
- Çalışma Sıcaklığı: -5°C +45°C
- Ölçüler: 300(Boy)x110(En)x43(Kalınlık) mm



Görüntülü Diafon Sistemi

Video Intercom System

GARANTİ BELGESİ

GARANTİ SARTLARI

Garanti süresi, malın teslim tarihinden itibaren başlar ve iki yıldır.

Malın Garanti süresi içerisinde arızalanması durumunda, tamirde geçen süre garanti süresine eklenir.

Malın tamir süresi en fazla otuz iş günüdür. Bu süre malın servis istasyonuna, servis istasyonunun olmaması durumunda sırasıyla; malın satıcısı, bayii, acentesi, temsilciliği, ithalatçısı veya imalatçılarından birisine teslim edildiği tarihten itibaren geçerlidir.

Malın garanti süresi içerisinde, gerek malzeme ve işçilik, gerekse montaj hatalarından dolayı arızalanması halinde, işçilik masrafı, değiştirilen parça bedeli yada başka herhangi bir ad altında hiçbir ücret talep edilemez. Tamiri yapılacaktır. Etili olmayan kişilerin montaj hataları garanti kapsamı dışındadır.

Belge İzin Tarihi ve Sayısı :

Bu belge Sanayi ve Ticaret Bakanlığı'nın no'lu / / onay tarihli belgesine göre düzenlenmiştir.

Malın;

- Teslim tarihinden itibaren garanti süresi içinde kalmak kaydıyla bir yıl içerisinde, aynı arızayı ikiden fazla tekrarlaması veya farklı arızaların dörtten fazla ortaya çıkması sonucu, maldan yararlanılmamanın süreklilik kazanması

- Tamiri için gereken azami sürenin aşılması

- Servis istasyonunun mevcut olmaması halinde sırasıyla satıcısı, bayii, acentası, temsilciliği, ithalatçısı veya imalatçısının birisinin düzenleyeceği raporla arızanın tamirinin mümkün bulunmadığının belirlenmesi durumunda, ücretsiz olarak değiştirme işlemi yapılacaktır.

Malın kullanma kılavuzunda yer alan hususlara aykırı kullanılmasından kaynaklanan arızalar garanti kapsamı dışındadır.

İMALATÇI VE İTHALATÇI FİRMANIN :

Ünvanı : DTM TEKNOLOJİ SAN. TİC. LTD. ŞTİ.

Adresi : Soğanlık, Orta Mah. Bektaş Sok. No:6/8
Kartal/İSTANBUL

Telefon : 0216 309 13 13

Faks : 0216 377 63 43

FİRMA YETKİLİSİNİN

İmzası ve Kaşesi

DTM TEKNOLOJİ SAN. TİC. LTD. ŞTİ.
Orta Mah. Bektaş Sok. No:6/8 Kartal/İSTANBUL
TEL: 0216 309 13 13 FAKS: 0216 377 63 43
Y a k a c ı k V. D. : 3 1 3 0 5 2 6 8 1 9
İstanbul Tic. Odası Tic. Sic. No.: 599463

ÜRÜNÜN :

Cinsi :
Markası : PratikKart Akıllı Kart Geçiş Sistemi
Modeli :
Bandrol ve Seri No :
Teslim Tarihi ve Yeri :
Azami Tamir Süresi : (30) Otuz iş günü
Garanti Süresi : (2) İki Yıl

SATICI FİRMA	Ünvanı	..
	Adresi	..
	Telefon	..
	Faks	..
	Fatura Tarihi ve No.	..
Teslim Tarihi ve Yeri	..	
TARİH-İMZA-KAŞE	..	

2K-130 2 Kablolu Görüntülü Diafon Sistemi